

产品中有害物质名称及含量

部件名称	有害物质					
	铅 (Pb)	汞 (Hg)	镉 (Cd)	六价铬 (Cr(VI))	多溴联苯 (PBB)	多溴二苯醚 (PBDE)
主机	印刷电路板	×	○	○	○	○
	机壳	○	○	○	○	○
	机构部件	○	○	○	○	○
	电动机	×	○	○	○	○
	配线	○	○	○	○	○
配件	地板吸头	×	○	○	○	○
	延长管	○	○	○	○	○
	充电器	×	○	○	○	○
	锂电池	×	○	○	○	○
	附属吸头	○	○	○	○	○
	其他配件	○	○	○	○	○

本表格依据SJ/T 11364的规定编制。

○：表示该有害物质在该部件所有均质材料中的含量均在GB/T 26572规定的限量要求以下。

×：表示该有害物质至少在该部件的某一均质材料中的含量超出GB/T 26572规定的限量要求。

本表中以「×」所表示的物质，属于「欧盟2011年7月RoHS指令」中指出的以现在的科学观点来看该物质的去除或替代在技术上尚未成熟且经济上无法实现。

环保使用期限：



本标志中的年数，是根据 SJ/T 11364 《电子电气产品有害物质限制使用标识要求》，适用于在中华人民共和国（除台湾、香港和澳门外）生产或进口的电子电气产品的“环保使用期限”。

在遵守使用说明书中记载的有关本产品安全和使用上的注意事项、且没有其他法律、规定的免责事由的情况下，在从生产日开始的上述年限内，产品中的有害物质不会发生外泄或突变，使用该产品不会对环境造成严重污染或对使用者人身、财产造成严重损害。

“环保使用期限”不是安全使用期限。尤其不同于基于电气性能安全、电磁安全等因素而被限定的使用期限。

产品在适当地使用后予以废弃时，希望依照有关电子电气产品的回收或再利用的法律或规定进行处理。

注)：该年限为“环保使用期限”，不是产品的质量保证期限。

销售商：夏普商贸(中国)有限公司
中国(上海)自由贸易试验区新金桥路28号新金桥大厦15F05室



Printed in China
TINSCA005VBRZ 17F-



SHARP®

充电式吸尘器 家庭用

中国规格

使用说明书

型号

EC-A1RCN

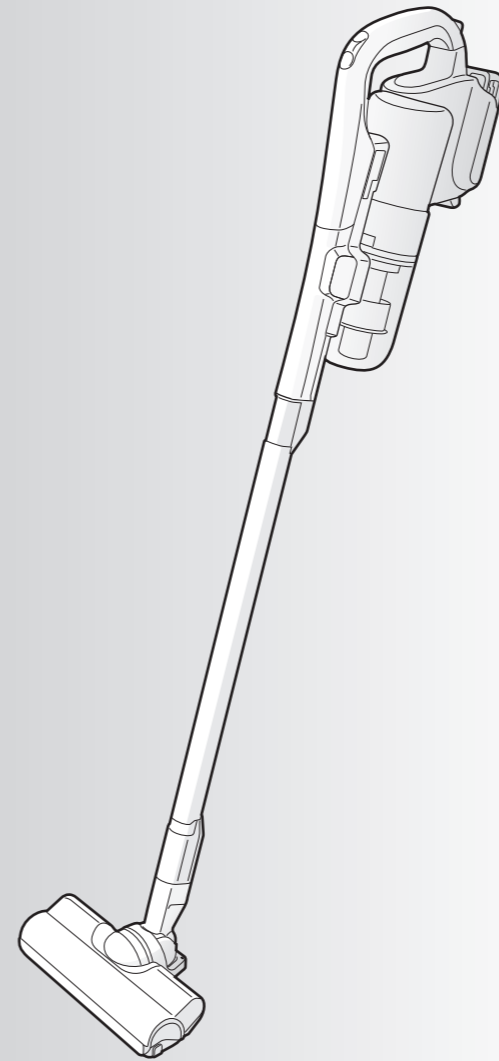

衷心感谢惠顾。
请仔细阅读本使用说明书后正确使用。
使用前请务必阅读「安全注意事」。
请务必将本使用说明书与保修卡一起放置于可随时查阅的地方。

目录

页码

前言

安全注意事项
予以了解事项
锂电池的更换
各部分名称

- 各部分名称和组装方法
- 配件
- 主机灯的显示

2
5
5
6
6
7

使用方法

准备

- 锂电池充电

打扫

- 打扫流程
- 打扫诀窍
- 使用附属吸头时
除尘毛刷吸头·缝隙吸头

8
10
11
12

垃圾的处理

14

保养·收纳

保养

- 集尘杯
- 地板吸头（旋转刷）
- 主机·附属吸头·充电部触点（端子）

收纳

16
18
18
20

必要时

规格
此时

21
22

安全注意事项 1

为防止对人类的危害和对财产的损害，现就遵守事项进行说明。

■ 对于因错误的使用方法导致的问题进行分类说明

- | | | |
|---------------------------------|--------------------------------|-------------------------------|
| 危险 「导致死亡或严重负伤的可能性较高」的内容。 | 警告 「有可能导致死亡或引起严重负伤」的内容。 | 注意 「有可能负轻伤或造成财产损失」的内容。 |
|---------------------------------|--------------------------------|-------------------------------|



警告

为防止触电·火灾·漏电·严重负伤

充电器

- 请勿用于交流220V以外的电压
 - 勿用多头插线板 (引起火灾·触电)
 - 请勿损坏电源插头·电源线
 - 勿勉强折弯·勿拉伸·勿扭转·勿包扎·勿插入·勿加工
 - 勿卷入地板吸头的旋转刷
 - 勿刮蹭·勿负重 (线缆受损, 引起火灾或触电)
 - 请勿使用松动的插座
 - 请勿用湿手插拔电源插头
 - 若电源插头·电源线破损, 请勿使用 (引起触电和短路·失火·负伤)
-
- 务必使用附属充电器 请勿使用延长线。 (引起火灾·触电·故障)
 - 定期清除电源插头的灰尘, 拔掉插头并用干布擦拭。 (插头上若堆积灰尘等, 因潮湿等发生绝缘不良, 则引起火灾)
 - 电源插头切实插入根部 (插入不全会引起火灾·触电·短路)

使用场所·使用时

- 请勿用于可能引起火灾物品旁边或吸入火灾物品
 - 灯油·汽油·香
 - 挥发油·稀释剂
 - 烟灰缸
 - 调色剂等的可燃物等 (引起爆炸或火灾)
- 切勿用于浴室等潮湿场所·可能发潮的场所·高温多湿的场所·同时切勿吸水 (引起触电、短路或失火)
- 请勿将水和清洗剂用于主机·充电器或用水清洗 (可用水清洗的部件除外) (引起触电、短路或失火)
- 请勿投入火中或加热 此外, 请勿置于火和火炉旁、阳光直射处或炎炎烈日下的车内等高温场所 (引起短路·失火·液体泄漏·爆炸)

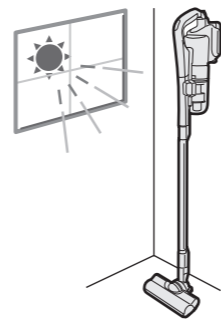

发生异常·故障时立即停止使用

- 偶有打开开关仍不运转的情况。
 - 若挪动充电器的电源插头和电源线, 则充电器上正在充电指示灯时亮时灭。
 - 运转时发出异响。
 - 主机和充电器发生变形或发热异常。
 - 散发糊焦味。
- 立刻按压主机的 **关** 后拆掉锂电池。
从插座拔出充电器的电源插头。
- 确认「此时」 **第 22, 23 页** 后请联系客户服务热线。

委托修理或咨询之前
请调查以下内容。



此时	请调查	参考 页面	
	主机在运转时温度变为40°C左右, 并非异常。		
发热	主机较热	● 筒形过滤器和折叠过滤器是否堵塞?	16, 17
	正在充电时充电器和锂电池会发热	● 由于控制线路上有电流流过, 虽然会发热, 但是并非异常。	—
集尘杯	无法安装到主机上	● 集尘杯的各个部件是否已正确组装?	17
	无法组装集尘杯	● 集尘杯的底部是否已堆满垃圾?	15
		● 筒形过滤器中是否有垃圾卷绕?	17
● 是否已将折叠过滤器正确安装到过滤器盖子上?		17	
	● 集尘杯的各个部件是否已正确组装?	17	
地板吸头·旋转刷	旋转刷不运转	● 地板吸头离开地板时, 为确保安全, 旋转刷会自动停止。(安全停止控制系统)	10
		● 延长管是否已从主机脱落?	—
		● 是否缠绕毛发和线头等?	18
	● 若打扫地板吸头会紧贴着的地毯和玄关衬垫等, 则地板吸头吸附后会发挥自动停止功能, 旋转刷可能停止运行。此时请暂时切断电源。解除自动停止功能后即可使用。	—	
	● 是否已正确组装地板吸头?	18, 19	
	地板吸头发出哐当哐当的声音	● 滚轮开关(安全停止控制系统结构)结构发出的声音。并非异常。	—
散发气味	排气有气味	● 集尘杯中是否已堆满垃圾? (因垃圾种类不同会散发气味)	14, 15
		● 在用水清洗筒形过滤器和折叠过滤器后是否已充分晾干? 【若仍残留有水分时立即使用, 可能散发气味】	16, 17
其他	有泛白且可看到浮于折叠过滤器的部分	● 有时会看见白色过滤器材料浮起, 不过并非品质问题。	—

若主机的过滤器清理指示灯(红色)和电量显示灯(绿色)同时闪烁, 则可能表示发生故障。请咨询客户服务热线。

售后服务相关信息:

夏普商贸(中国)有限公司

地址: 中国(上海)自由贸易试验区新金桥路28号新金桥大厦15F05室

夏普家电产品服务热线: 400-898-1818

此时

此时	请调查	参考 页面
无法运转 (运行不良)	<ul style="list-style-type: none"> ● 锂电池还有余量吗？请充电。 ● 锂电池和主机的连接是否正确？ ● 从主机拆掉锂电池，经过1分钟左右再次安装到主机并重新操作。（主机线路重置并恢复正常） 	8 9 —
按压 \odot 后没有立刻 停止运转	<ul style="list-style-type: none"> ● 按压\odot后不久，马达会因惰性而运转，这并非故障。 	—
运转时间变短	<ul style="list-style-type: none"> ● 反复使用锂电池会导致运转时间逐渐变短。若充满电运转时间也非常短，请更换锂电池。 	5
发出异响	<ul style="list-style-type: none"> ● 集尘杯是否正确安装在主机上？ ● 折叠过滤器和筒形过滤器之间是否混入垃圾和异物？ 	15 17
过滤器清理指示灯 (红色)亮灯 <small>第7页</small>	<ul style="list-style-type: none"> ● 集尘杯的过滤器是否已变脏？ 请拆掉集尘杯，倒掉垃圾并清除过滤器的垃圾和灰尘。 ● 地板吸头是否发生堵塞？（打扫衬垫时和使用附属吸头时等） 若按压\odot后重新运转，则会熄灯。 	14, 15 16, 17 7
在「强力模式」下若正在 运转，则吸力变弱时	<ul style="list-style-type: none"> ● 在阳光直射处、炎炎烈日下的车内等高温环境下连续强力运转时，防止锂电池劣化的过热保护电路将发挥作用，吸力也会自动减弱。 ● 筒形过滤器和折叠过滤器是否堵塞？请用水清洗过滤器。 	2 16, 17
中途停止 过滤器清理指示灯(红 色)快速闪烁 <small>第7页</small>	<ul style="list-style-type: none"> ● 主机是否变热？请置于凉爽处。 ● 锂电池还有余量吗？请充电。 ● 筒形过滤器和折叠过滤器是否堵塞？请用水清洗过滤器。 	7 8 16, 17
吸力弱	<ul style="list-style-type: none"> ● 集尘杯中是否已堆满垃圾？ 	14, 15
运转声音变化或变大	<ul style="list-style-type: none"> ● 纸巾等大型大径垃圾是否卷绕到集尘杯里面？ ● 延长管和地板吸头等是否堆积有垃圾？ 请清除堆积的垃圾。 	14, 15 —
若采取上述措施后仍在打扫时停止，请咨询客户服务热线。		
无法充电 (充电器上正在充电指示 灯(红色)不亮灯)	<ul style="list-style-type: none"> ● 充电器的电源插头是否已插到插座上？ ● 锂电池和充电器的连接是否正确？ ● 充电器和锂电池的端子是否附有脏污或异物？ 请用干布清除。 	— 8 18, 19
无法充电 (充电器上正在充电指示 灯(红色)快速闪烁)	<ul style="list-style-type: none"> ● 有时会发生充电器故障或锂电池劣化或故障。 请咨询您购买本品的商店或客户服务热线。 (长时间未给锂电池充电而放置不管，则锂电池可能会劣化需要更换锂电池) 	7
(充电器上正在充电指示 灯(红色)缓慢闪烁)	<ul style="list-style-type: none"> ● 在室内温度为5℃~35℃的环境下慢慢闪烁时表示需更换锂电池。 请更换锂电池。 ● 低温(约5℃以下)和高温(约35℃以上)环境下缓慢闪烁并非表示故障。 请在5℃~35℃的环境下充电。 	5 —

正在运转的主机发生故障

充电

请务必遵守

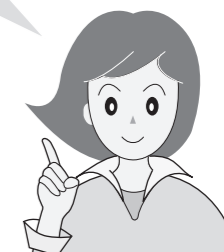

■ 现按下图记号说明需遵守的内容种类。



禁止事项。



必须事项。

使用时



- 切勿改造主机·充电器，非修理技术人员不得拆开或修理
【导致火灾·触电·受伤】
请向客户服务热线咨询修理事宜。

- 正在充电时和充电刚完成时，请勿触碰充电器·锂电池的端子。第8页
(引起烫伤)

- 请勿用铁丝和别针等金属接触主机·充电器·锂电池的端子
(引起发热·失火·触电·故障)

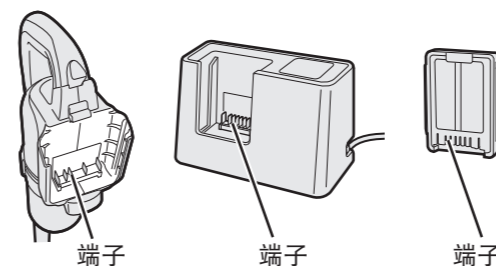

- 不接触旋转刷和滚轮开关
(安全停止控制系统)
(导致手等受伤)
应特别注意儿童。

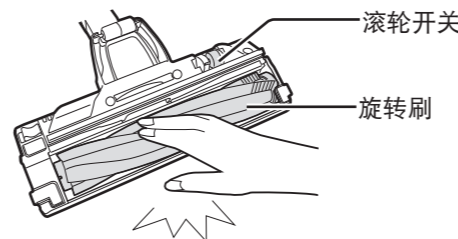

- 清理和检查时务必
 - 按压主机的 \odot 后拆掉锂电池
 - 拔掉充电器的电源插头
(引起触电和受伤)



注意

为防止触电·火灾·主机故障·负伤

使用时



- 请勿堵塞排气口
- 地板吸头堵塞时，请勿长时间运转
(因过热引起主机变形、失火、火灾)

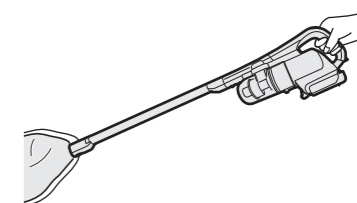

- 请勿将金属类和别针等放入延长管插入口·延长管触点·排气口
(导致触电或引起故障)

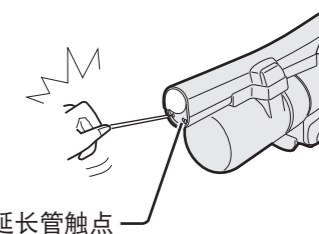

- 请勿持着延长管和集尘杯来挪动主机
(主机掉落或倒下，导致受伤或引起故障。)

拔掉充电器



拔插头

- 拔出电源插头时务必用手拔出电源插头
(引起触电、短路或失火)
- 长时间不使用时，请从插座拔出电源插头
(因绝缘劣化导致触电·漏电·火灾)

安全注意事项

安全注意事项 2

关于锂电池



危险

为防止触电或火灾等事故和严重负伤



- 请勿将锂电池用于除本公司制造的吸尘器以外的机器，同时请勿拆开、改造锂电池或单独充电
【导致火灾·触电·受伤】
- 请勿让铁丝和发夹等金属类接触端子。同时请勿与项链和发夹等一起挪动或保管
- 请勿穿钉、用铁锤敲打、用脚踩踏等施加强烈冲击或投掷
- 请勿使用因掉落等导致变形或有伤痕的锂电池
- 请勿投入火中或加热
- 请勿置于火和火炉旁、阳光直射处或炎炎烈日下的车内等高温场所
- 勿沾水、勿浸湿
- 请勿使用此充电器为本产品以外的锂电池充电
(导致发热·冒烟·破裂·失火·液体泄漏)



- 务必使用本公司指定的锂电池
(否则，可能导致发热·冒烟·破裂·失火)
- 若锂电池内部的液体泄漏入眼，请勿揉搓并立即用自来水等净水充分清洗后尽快接受医生治疗。(导致视力障碍)



警告

为防止触电·火灾·漏电·严重负伤



- 若发现锂电池异味·发热·液体泄漏·变色·变形·其他或其他异常时，请停止使用
(否则，可能导致发热·冒烟·破裂·失火)
- 请勿用湿手触摸锂电池
(引起发热·起火·触电)



- 若锂电池内部的液体泄漏沾到皮肤和衣物上，请立即用自来水等净水充分清洗
(导致皮肤问题)
- 将锂电池置于婴幼儿接触不到的地方
- 若超过所需充电时间后也无法充满电，则停止充电并更换锂电池 第 5 页



注意

为防止触电·火灾·主机故障·负伤



- 请务必在5°C~35°C的环境中充电
(导致发热·冒烟·破裂·失火或无法正常充电、锂电池劣化)
- 请在湿气和灰尘较少的场所进行使用和保管。
(引起发热·起火·触电)

规格

电 源	输入：AC220V 50Hz (充电器)
供 电 方 式	充电式 (锂电池、18V)
耗 费 电 力	正在充电中：约40W / 充电完成后或空载状态:约0.5W
最长连续使用时间※	强力模式：约8分钟 标准模式：约30分钟
集 尘 容 量	0.13L
充 电 时 间	约80分钟 (根据周围温度·使用时间等使用条件的不同，最长可能花费约2小时)
净 重	1.5kg (含地板吸头·延长管·主机·锂电池) 0.6kg (充电器)
主 机 尺 寸	宽222mm×长220mm×高980mm
充 电 器 尺 寸	宽200mm×长90mm×高133mm
线 长	80cm (充电器)

※使用1个锂电池时 (充满电·初始电池/20°C)。
因地面材质的材质·使用环境·使用状态而有所不同。

收纳

收纳方法

注意事项

- 请确认周围是否有易损物品。请特别注意勿置于婴幼儿和宠物附近。
- 若地板和家具等较滑导致无法挂起，请分开收纳，切忌勉强挂起。
- 因墙壁和家具的种类不同，支撑部位可能会产生磨损并导致染色，敬请注意。
- 请注意若直接立在墙上，则可能导致倒下或损坏。

- 在墙壁和家具间隙、房间角落、储藏室内等不易倒塌的场所，把支撑部位挂在家具等上进行收纳。

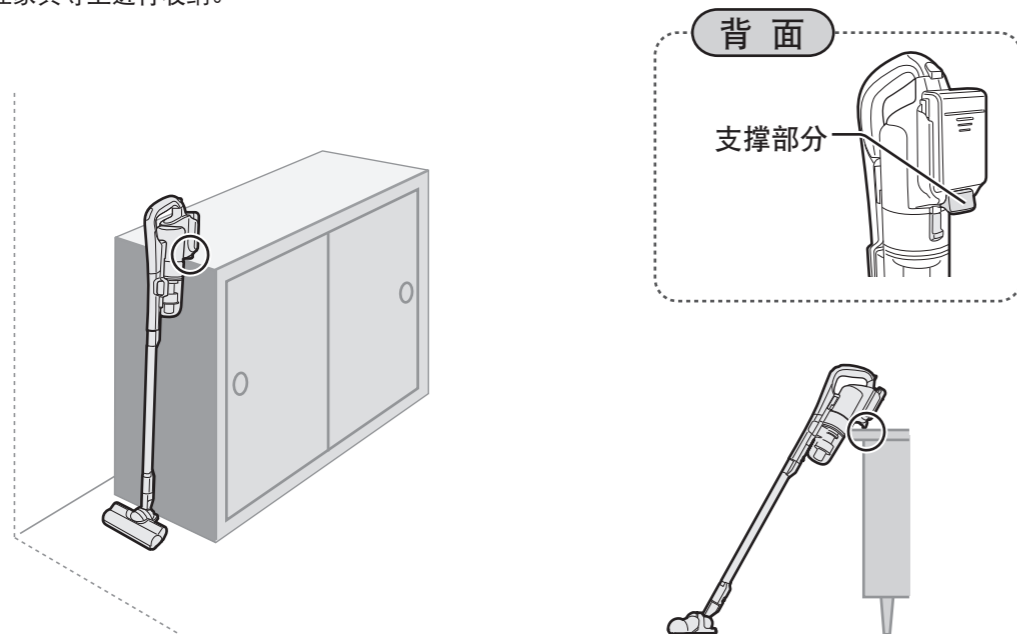

- 若长时间不使用，请按下图收纳。

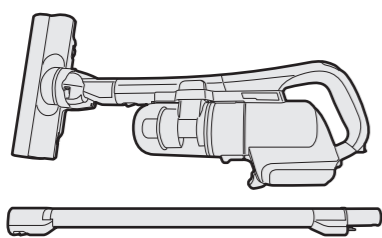

予以了解事项

亦请注意如此事项

若地板吸头里面的滚轮开关·滚轮·耐磨垫发生磨损，则可能刮伤地板表面。

● 部位发生磨损时需要更换为新品。请停止使用并咨询购买本品的商店。

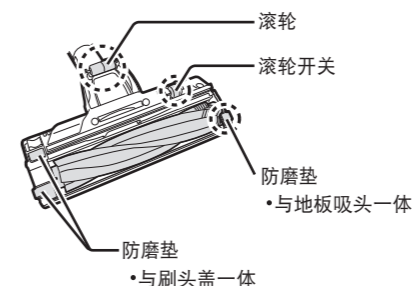

- 保留○的部件并修理。
- 可购买更换用部件（刷头盖）

- 请勿吸入以下垃圾（引起内部伤痕和垃圾堵塞·故障）
 - 液体和潮湿垃圾
 - 锐利物品（玻璃·剃刀等）
 - 一次吸入大型垃圾·大量垃圾
 - 细绳类
 - 大量沙子
- 吸入细小粉类（石膏·水泥·粉笔等）时，请清理各个过滤器。 (第 16, 17 页)
- 若已拆掉整个集尘杯 (第 6 页) 则不运转
- 请勿打扫土地面等泥脚走路的场所
- 请勿将地板吸头用力贴于地板表面和门槛等有高低差异的地方、家具和墙壁等（否则可能导致地板表面等刮伤）
- 旋转刷不注油（导致塑料裂开）
- 请勿拖拉充电器（否则可能刮伤地板表面等）

长时间不用时

- 请从主机卸掉锂电池并充满电之后加以保管。 (第 8 页)
- 建议拔掉充电器的电源插头。在插入电源插头的状态会消耗约 0.5W 的电力。不使用时若拔掉电源插头，则可防止浪费。

- 保管锂电池时请注意以下事项。
 - 请勿与铁丝、项链和发夹等金属类一起挪动或保管。同时请在湿气和灰尘较少的场所进行保管。（引起发热·起火·触电）

- 正在运转时电视画面可能产生噪音，不过不会影响电视。
- 该充电式吸尘器为家庭用器械，无法用于商业。同时除打扫卫生以外，请勿用于其他用途。

锂电池的更换

锂电池是一种消耗品。反复使用导致锂电池劣化且运转时间逐渐变短。锂电池劣化程度因使用情况和运行环境不同而有所差异。如下情况下请更换锂电池。

● 锂电池更换计划 (第 7 页)

- 充满电运转时间也非常短时。
- 在室内温度为 5℃~35℃ 的环境下充电时，充电器上正在充电指示灯（红色）慢慢闪烁时。

（低温（约 5℃ 以下）和高温（约 35℃ 以上）环境下充电时，充电器上正在充电指示灯（红色）缓慢闪烁并非表示故障。请在 5℃~35℃ 的环境下充电。）

请协助理电池的循环使用

锂电池是一种可循环使用的珍贵资源。请勿扔掉不要的锂电池。请按当地相关法律法规对电池回收再利用。

关于已用过锂电池的处理

请用市面销售的绝缘胶带将端子部位缠绕后再妥善处理。同时请勿拆开锂电池。



各部分名称

各部分名称和组装方法

使用延长管时

●拆卸各个部件时边按压「拆卸按钮」边拆卸。

右侧面

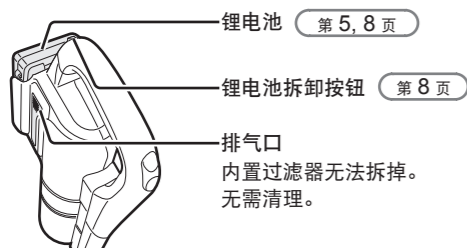

集尘杯

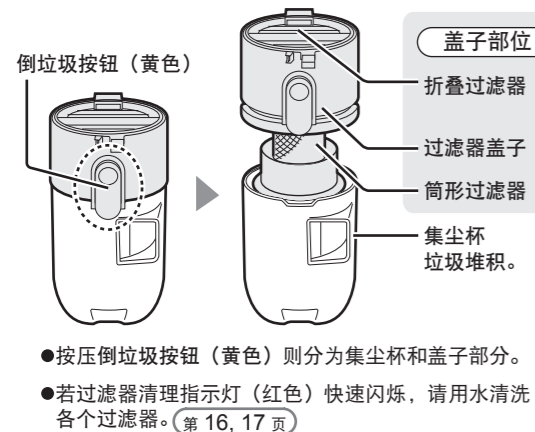

主机手柄/开关按钮

第10页
挪动时请务必手持主机手柄。若手持其他部分(延长管和集尘杯等), 则主机会掉落或倒下, 可能导致受伤或引起故障。

指示灯

第7页

背面

支撑部分

第11, 20页

集尘杯拆卸按钮 (黑色)

第14页

拆卸按钮

延长管

拆卸按钮

地板吸头

第18页

配件

上述「地板吸头」、「延长管」也是配件

充电器 (1个) 第8页

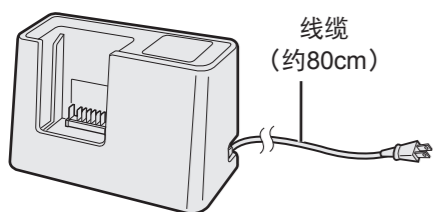

锂电池 (1个) (包装时安装在充电器上)



清洁刷 (1个) (已安装在主机上)

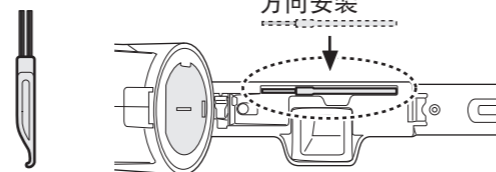

附属吸头

第12, 13页

- 除尘毛刷吸头 (1个)
- 缝隙吸头 (1个)

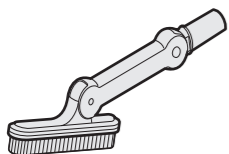

印刷品

(各1件)

- 使用说明书※
- 保修卡

警告



清理时必须事项

- 按压 **关** 停止主机运转并拆掉锂电池
- 拔掉充电器的电源插头

【导致触电和受伤】

注意事项

- 请勿使用清洗剂·稀释剂·挥发油类和热水 (约40°C以上)。
【引起变质和变形】
- 请勿对着吹风机等的热风。
【引起变形和故障】

安装

① 将没有旋转刷齿轮的一端放入沟槽深处

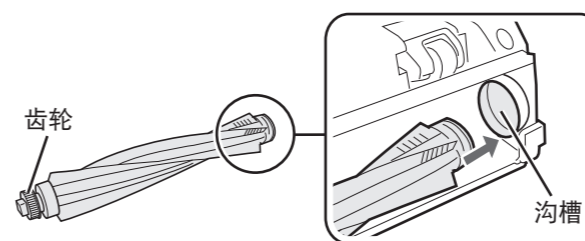

② 在旋转刷的齿轮上安装传送带并放入沟槽

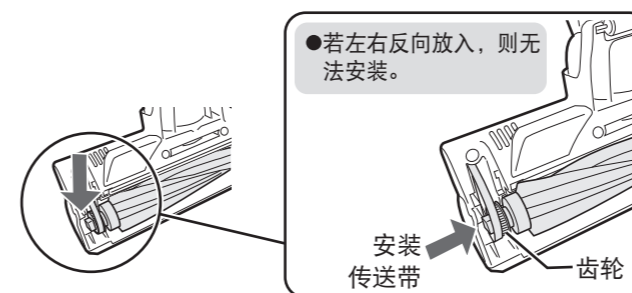

③ 将刷头盖的抓手贴于沟槽安装

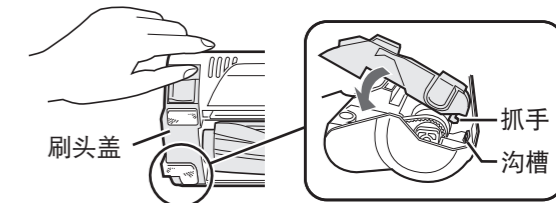

④ 按箭头方向滑动开关手柄

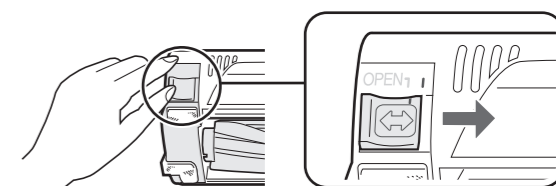

充电部触点 (端子)

用干布擦拭脏污

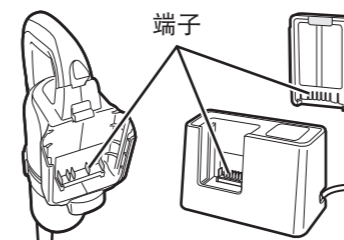

保养

地板吸头·主机·附属吸头·
充电部触点（端子）

地板吸头（旋转刷）

卷绕有线头·橡皮筋·毛发·宠物毛等时

清除垃圾

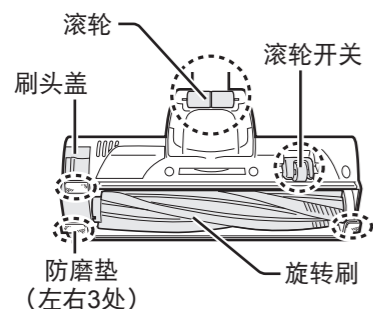

掸去附于地板吸头的灰尘并用喷嘴吸尘，剪下缠绕在○部位的毛·线头后再用拧干的布擦拭。

用尖头剪刀和镊子等清除附于细微部位的垃圾。

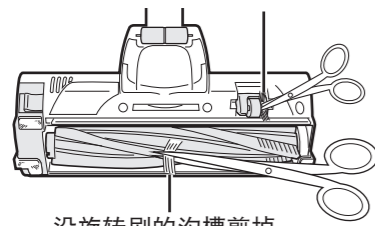

沿旋转刷的沟槽剪掉。
（不要剪刷子的毛端）

○部位发生磨损时请停止使用并在确认 第5页 内容后请咨询客户服务热线。

用水清洗

脏污较严重时

卸掉旋转刷并用水清洗后，切实晾干水分并在通风良好场所充分晾干后进行安装。

无法用水清洗整个地板吸头。

拆卸

① 「OPEN」之前滑动开关手柄并卸掉刷子手柄

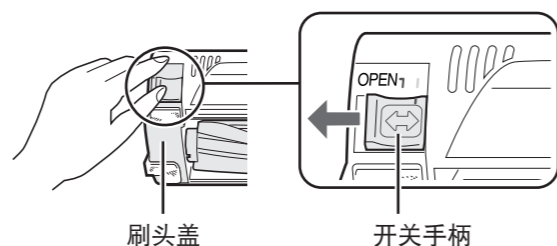

② 边拿起旋转刷边从齿轮卸掉传送带后再拆掉旋转刷

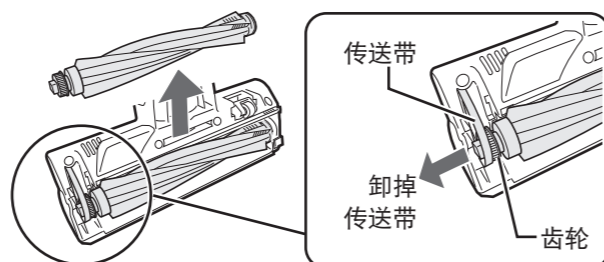

取下延长管时

● 拆卸各个部件时边按压「拆卸按钮」边拆卸。

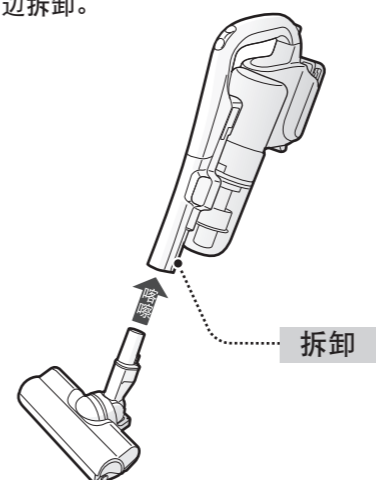

延长锂电池使用寿命的诀窍

不论使用多久，打扫结束后请务必充电。

- 锂电池电量耗尽前充电，则锂电池使用寿命较长。
- 若在锂电池电量用尽的状态一直放置，则可能造成锂电池劣化。
长时间不用时 第5页

锂电池更换计划



充放电约1,100次◆

依据本公司反复充满放电试验时的标准。
因使用条件和环境不同锂电池寿命会有差异。

主机灯的显示

通过指示灯警示主机的情况



指示灯的亮灯方式	若有类似现象/ 通知内容
过滤器清理指示灯（红色） 	亮灯※2 请在倒掉垃圾后清除过滤器的垃圾和灰尘。 集尘杯的过滤器变脏。 第14, 15页
	快速闪烁 请用水清洗过滤器。 集尘杯的过滤器内灰尘堵塞。 第16, 17页
电量显示灯（绿色） 	主机变热。 请置于凉爽处。 若未冷却即运转，则主机的过热保护电路将发挥作用，一会儿后即无法使用。
	亮灯 锂电池用量充足。
	闪烁 锂电池余量减少。
	快速闪烁 锂电池余量所剩无几。 （锂电池余量已耗尽） 请充电。 第8页

※1 电量显示灯在以下情况下亮灯。（锂电池无余量时不亮灯）

- 将锂电池安装到主机后约5秒
- 正在打扫
- 按压 关 中止运转后约5秒

※2 地板吸头发生堵塞时，即便过滤器无脏污也可能会亮灯。此时若按压 关 后重新运转，则会熄灭。

主机·附属吸头·充电部触点（端子）

发现脏污时

主机

用含有水或已稀释的中性清洗剂的抹布擦拭。请勿使用稀释剂·挥发油类。

【导致变质和变色】

注意

- 不可用水清洗主机·充电器·锂电池。

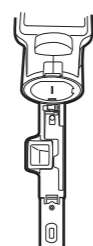

附属吸头

用水或稀释的中性清洗剂清洗

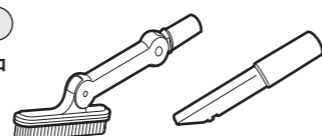

用水清洗后请充分晾干。 第17页

准备

为延长锂电池使用寿命
请仔细阅读 **第7页**。



可水洗物品			
集尘杯	旋转刷	缝隙吸头	除尘毛刷吸头
○	○	○	○
第18页	第18页	第18页	

锂电池充电

购买时锂电池未充分充电。请在使用前从主机卸掉锂电池直到充电器上正在充电指示灯熄灭。

从主机卸掉锂电池

- ① 边按箭头方向按压锂电池拆卸按钮
- ② 边沿箭头方向卸掉锂电池。

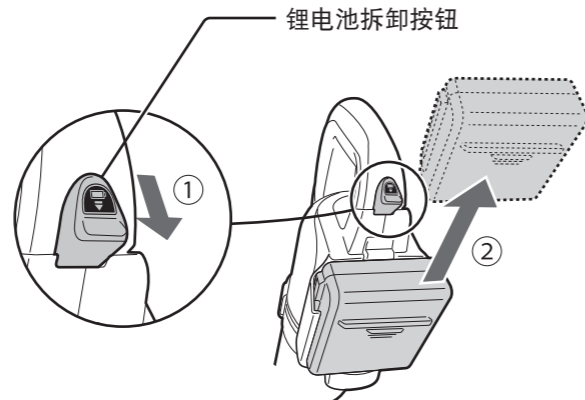

将充电器的电源插头插到插座上。

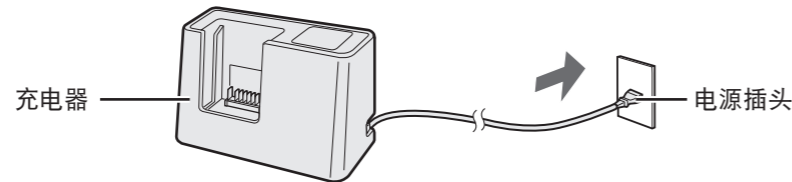

将锂电池放入充电器进行充电

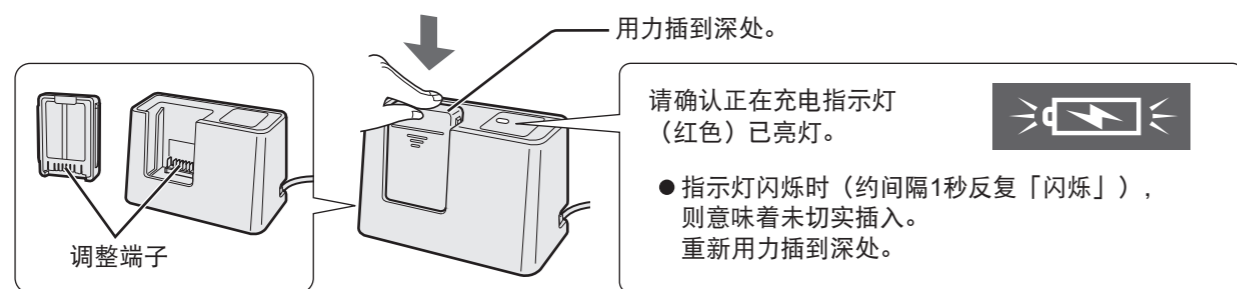

正在充电指示灯(红色)的闪烁方法	充电状态	开始充电后的预计充电时间 ※
亮灯	正在充电	—
熄灭	充电完成(电量充满)	约80分钟

※ 预计时间因开始充电时的锂电池余量而有所差异。

通知

- 正在充电时充电器和锂电池会发热, 这并非异常。

注意事项

- 正在充电时和充电刚完成时充电器和锂电池的端子会发热, 请勿触碰。(引起烫伤)

清理

折叠过滤器

通过敲打抖落垃圾和灰尘。

因里面易堆积垃圾, 请按右图指示敲打。

- 请勿使用清洁刷【引起破损】



筒形过滤器(上·下)、过滤器盖子

用清洁刷清除垃圾和灰尘。

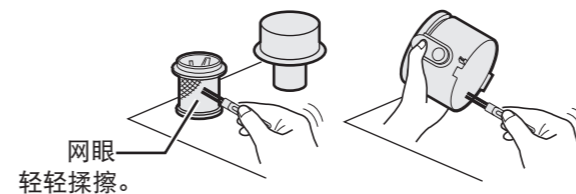

脏污严重时用水清洗

折叠过滤器

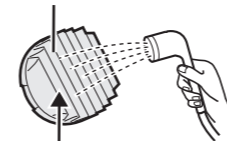

请仔细清洗内侧。

- 若对异味及脏污较在意的, 可用50℃以下的水浸泡1-2小时后, 再进行清洗。

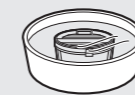

用水清洗。

过滤器盖子

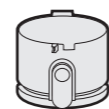

筒形过滤器



集尘杯



用水清洗后请充分晾干

- 充分晾干后组装。
【可能导致清理后过滤器阻塞未改善】
- 稳固隔开湿气, 用毛巾等轻轻擦拭水分后放在通风好的地方阴干, 以充分干燥。【可能产生气味和出现故障】

预计干燥时间: 12小时
(因环境和季节而有所差异)

- 勿对着吹风机等的热风。
【变形和故障原因】

警告



修理时必须事项

- 按压 **关** 停止主机运转并拆掉锂电池
- 拔掉充电器的电源插头

【导致触电和受伤】

组装

1 安装过滤器盖子和筒形过滤器(上·下)

调整位置

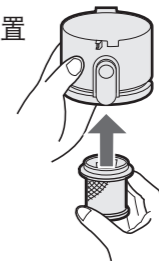

旋转



调整位置

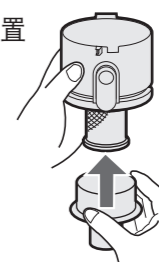

旋转

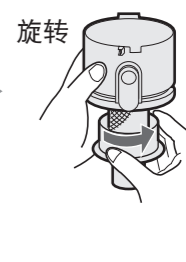

2 将折叠过滤器的凸部贴合过滤器盖子的凹部后塞入。

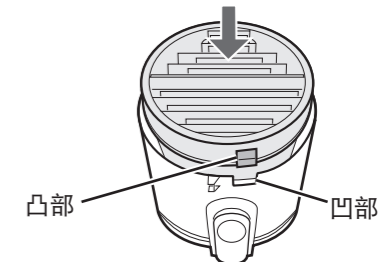

- 确认筒形过滤器内无垃圾和异物。【导致发生异响】

3 安装集尘杯

同时按压集尘杯的突起部位和倒垃圾按钮(黄色)。

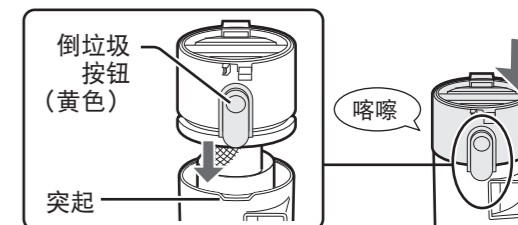

注意事项

- 若未正确组装各个部件, 则无法安装到主机上。
- 倒垃圾或清理时, 请注意防止筒形过滤器(上·下)丢失。

保养

集尘杯



保养计划

在如下情况下请清除过滤器的垃圾和灰尘。

■ 过滤器清理指示灯（红色）亮灯时*

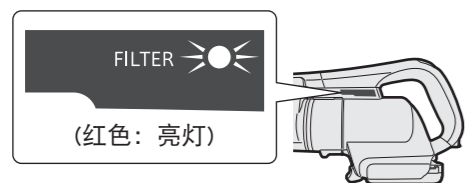

- 中途停止运转时
- 吸力变弱时
- 运转声音变化或变大时

在如下情况下请用水清洗过滤器。

★ 过滤器清理指示灯（红色）快速闪烁时

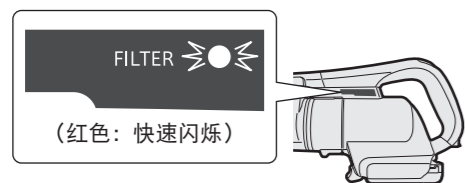

- ★ 主机变热时
- ★ 吸入细小粉类时
- ★ 过滤器清理指示灯（红色）频繁亮灯时*

- 即便完全清理过滤器后过滤器清理指示灯（红色）仍快速闪烁的话，请购买其他折叠过滤器进行更换。

* 地板吸头发生堵塞时（打扫衬垫时和使用附属吸头时等），即便过滤器无脏污也可能亮灯。此时若按压 **关** 后重新运转，则会熄灭。

予以了解事项

- 若不加清理持续运转，则会自动停止。请务必加以清理。
- 请铺上报纸等进行清理。
- 请勿使用稀释剂·挥发油类和热水（约40°C以上）。

拆卸

1 拆掉集尘杯

- ① 按压倒垃圾按钮（黄色）
- ② 抬起盖子部位

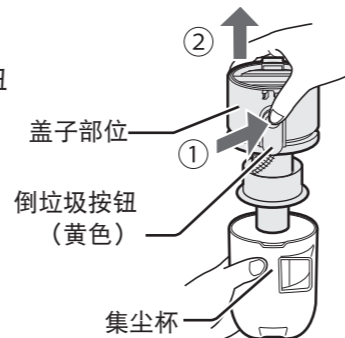

2 拆掉折叠过滤器

抓住把手拿起

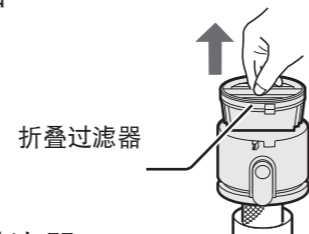

3 旋转拆卸筒形过滤器（上·下）

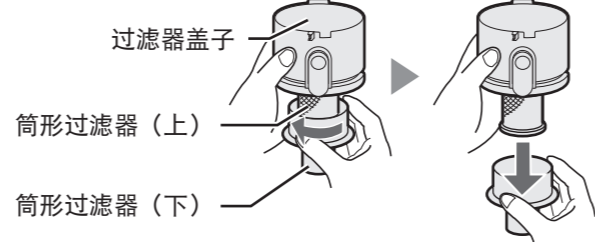

- 筒形过滤器（上·下）因校对状态不同拆卸的顺序也会发生变化。

- 用清洁刷的手柄弹折叠过滤器的凸起部位（塑料），则可振动抖落垃圾和灰尘，清理也变得十分简单。

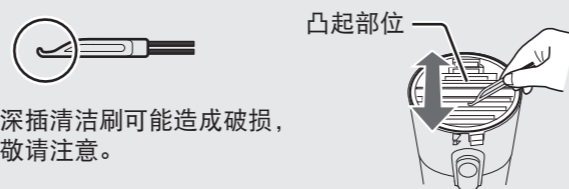

- 深插清洁刷可能造成破损，敬请注意。

4

将锂电池插到主机上

- ① 从充电器上拔掉锂电池。
- ② 将锂电池插到主机上。

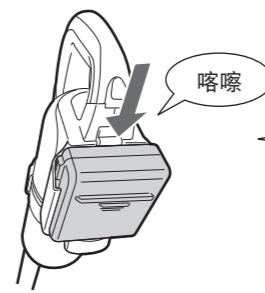
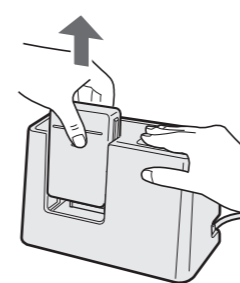

贴合主机的沟槽，用力插入直到发出喀嚓声。

- 连接端子时主机的锂电池指示灯约亮5秒后通知锂电池余量。正在插入时即便亮灯也请用力插入直到发出喀嚓声。

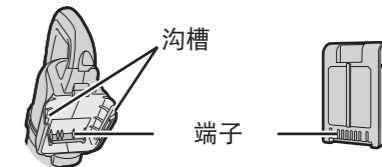

通知

若无法充电，请确认如下事项

- 是否已拔掉充电器的电源插头？
- 充电器和锂电池的端子是否附有脏污或异物？请用干布清除。（第18, 19页）
- 锂电池和充电器的连接是否正确？

开始使用锂电池时

- 请在锂电池上填写开始使用日期。（修理时等将作为参考）



关于充电

- 以下情况下充电时间将变长。
 - 长时间不使用时
 - 低温（约5°C以下）和高温（约35°C以上）环境下充电时（请在室内温度为5°C~35°C的环境下充电）

关于运转时间

- 反复使用锂电池则运转时间逐渐变短。

最长连续使用时间※

强力模式	约8分钟
标准模式	约30分钟

※ 使用1个锂电池时（充满电·初始电池/20°C）。因地表表面的材质·使用环境·使用状态而不同。

- 若锂电池电量耗尽，则主机的电量显示灯（绿色）闪烁以示通知。（第7页）

充电器上正在充电指示灯（红色）慢慢闪烁时

- 在室内温度为5°C~35°C的环境下闪烁时表示需更换锂电池。（第5页）
- 低温（约5°C以下）和高温（约35°C以上）环境下闪烁并非表示故障。请在5°C~35°C的环境下充电。

（充电器上正在充电指示灯（红色）快速闪烁时，可表示充电器故障或锂电池劣化或故障。请咨询客户服务热线。）

打扫

1

打扫流程

开关按钮

强
标准

关

开始



每次按压时切换「强力模式」⇔「标准模式」。
强力模式：采用最大吸力打扫卫生时
标准模式：控制吸力打扫卫生时
(吸附衬垫和地毯等时)

结束



打扫结束 → 锂电池充电
第 8 页

● 为保持卫生，建议每次打扫卫生后倒垃圾。第 14, 15 页

通知

- 若开始打扫，则地板吸头的旋转刷自动旋转。
- 标准模式下打扫结束后下次按压 **强标准**，则启动强力模式。
- 正在运转时若锂电池余量耗尽，为防止过度放电引起的锂电池劣化，将自动停止运行。不论使用多久，打扫结束后请给锂电池充电。

安全停止控制系统

正在打扫时，如果地板吸头（背面的滚轮开关 **第 18 页**）远离地板，为确保安全，旋转刷会自动暂停。此时不会停止运转。

若地板吸头贴于地板挪动，则重新开始旋转。

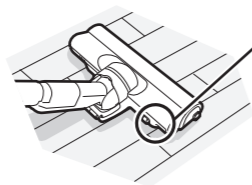

即便地板吸头贴于地板，如果滚轮开关离开地板的话也会暂停。

注意事项

- 若暂时停止，请勿触摸旋转刷和滚轮开关。
【旋转刷运行后，可能导致受伤】
请务必按压 **关** 中止运转之后再清理地板吸头。

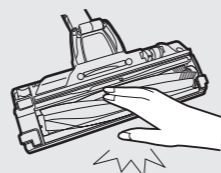

倒垃圾

1 拆开集尘杯并倒掉垃圾

- ① 按压盖子部位侧面的倒垃圾按钮（黄色）

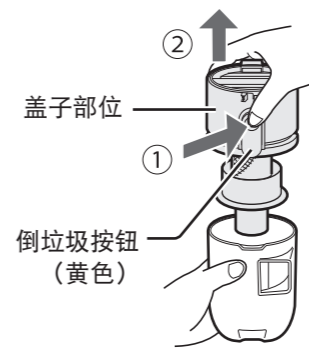

- ② 抬起盖子部位

盖子部位
倒垃圾按钮（黄色）

- 请确认集尘杯底部是否有垃圾残留。



2 请用清洁刷清除筒形过滤器的垃圾

垃圾卷绕无法清除掉时

- 清理集尘杯。
第 16, 17 页



若长期持续使用，

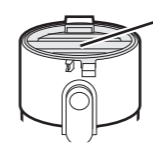

则内置折叠过滤器中会有积尘。请加以清理。
第 16, 17 页

3 安装集尘杯

同时按压集尘杯的突起部位和倒垃圾按钮（黄色）。

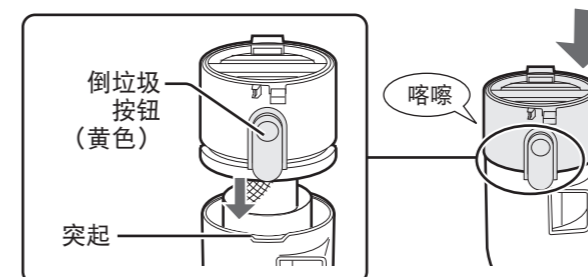

安装

将集尘杯安装在主机上。

- ① 将集尘杯的凹部挂在主机的钩子上

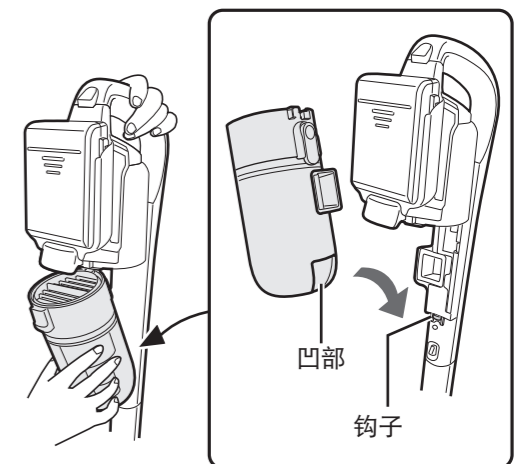

- ② 按箭头方向用力按压

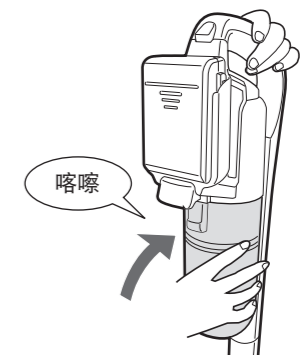

注意事项

- 若未将折叠过滤器安装到集尘杯，则无法安装到主机上。
- 若未将集尘杯切实安装到主机，则可能导致吸力下降、发出异响、马达中进入垃圾等故障。
- 若不组装好集尘杯，则无法切实安装到主机上。
- 倒垃圾或清理时，请注意防止筒形过滤器（上·下）丢失。

垃圾的处理

垃圾的处理

倒垃圾计划

■垃圾积攒到接近“垃圾足量”线附近时

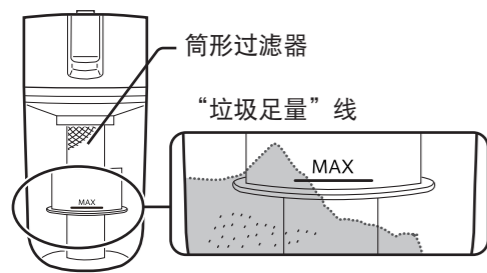

- 垃圾偏向集中在一侧时请在超过足量线之前倒掉。
- 为保持卫生，建议每次打扫卫生后倒垃圾。

■过滤器清理指示灯（红色）亮灯时※

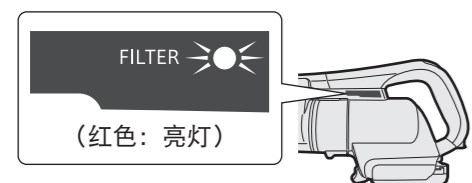

- 请倒掉集尘杯中的垃圾，按照右侧步骤清除筒形过滤器中的垃圾。若即便如此灯也不灭，请加以清理。[第 16, 17 页](#)

※地板吸头发生堵塞时(打扫衬垫时和使用附属吸头时等)，即便过滤器无脏污也可能会亮灯。此时若按压 **关** 后重新运转，则会熄灭。

予以了解事项

- 不倒掉垃圾而继续运转时，垃圾会附于筒形过滤器上，吸力也会下降。请务必倒掉。若不倒掉却继续运转，则可能引起故障。
- 请将垃圾扔到报纸或垃圾箱等的上面。
【垃圾溢出】

拆卸

拆卸集尘杯。

- ① 在垂直放置主机的状态下，按住集尘杯拆卸按钮

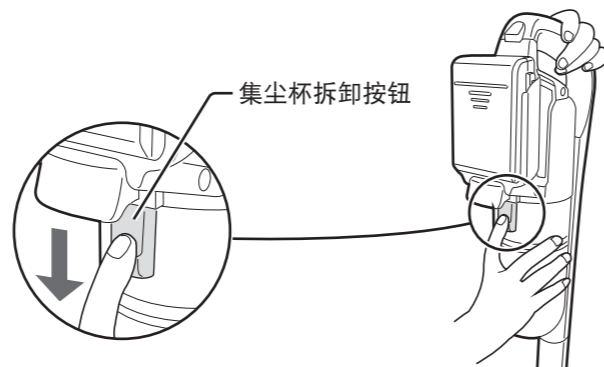

- ② 拆卸

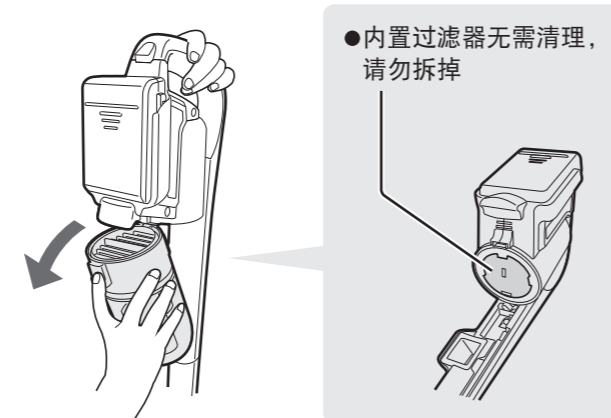

拆掉清洁刷

- 安装在已拆掉集尘杯的主机一侧。

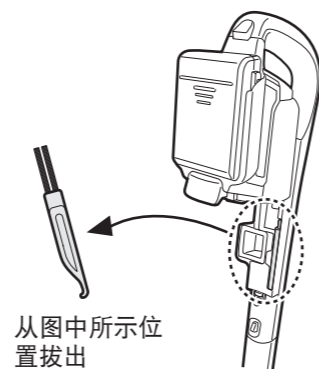

打扫诀窍

- ★ 为轻松顺畅滑动而挪动地板吸头。前后快速挪动可更好吸入垃圾。同时防止吸尘器和地板表面刮痕。

使用延长管时

- 用于打扫地板。

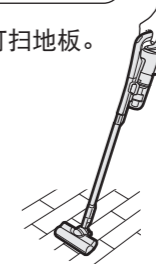

取下延长管时

- 用于打扫楼梯等。

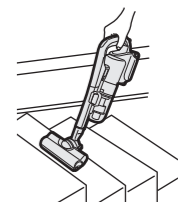

注意事项

- 打扫卫生时请务必装上地板吸头和附属地板吸头。
【否则可能导致刮痕和故障】
- 打扫时请勿用力将地板吸头压向地板。若滚轮、耐磨垫 [第 18 页](#) 过早磨损，可能会导致地板表面留下痕迹或划伤。
- 若横向或倾斜转动地板吸头(滚轮)，则可能在地板表面留下刮痕。
- 在使用杉木·丝柏·凤梨·软垫层等易产生轻微刮痕的地板、使用蜡·涂料的地板上，可能因挪动地板吸头留下刮痕。请勿用力将地板吸头压向地板后挪动或在同一位置持续运转。
- 如在新打蜡的地板上移动地板吸头，可能导致光泽度有差异，请用拧干的抹布擦拭地板再次打蜡并晾干。
- 宠物毛发等卷到滚轮上可能导致滚轮转动不良。请仔细清理。[第 18 页](#)



若要暂时中断打扫时可按下图操作。

支撑状态

将支撑部分放在桌子上等。

挂起状态

将支撑部分挂在椅子上等。

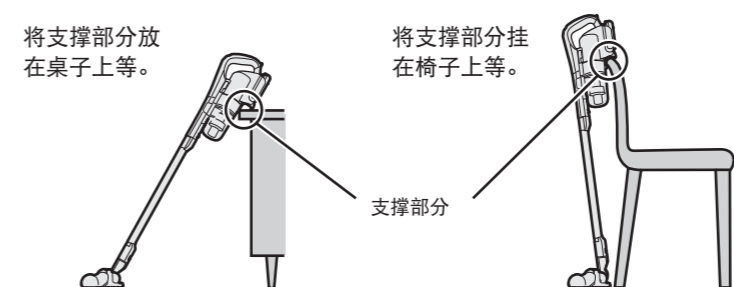

- 请务必按压 **关** 以中止运转。
- 请置于平坦的地板上。

注意事项

- 中断打扫时，请将地板吸头着地。
【否则可能导致掉落·倾倒】
- 支撑主机时请确认周围是否有易损物品。
- 请特别注意勿置于婴幼儿和宠物附近。
- 请勿在支撑主机的状态下长期放置。
- 为防止主机颠倒，请勿置于地毯、靠垫、衬垫、软地板、凹凸不平或有起伏的地板、倾斜的地板、或地板以外的地方等。

打扫 2

※请勿打扫钢琴等易留痕的物件。

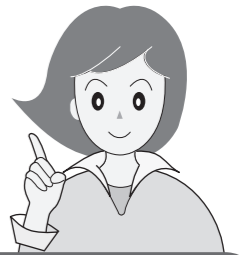

使用附属吸头时 (除尘毛刷吸头 · 缝隙吸头)

除尘毛刷吸头



- 可安装到主机和延长管后使用。
- 用于打扫家具上方等高处。

主机朝上打扫卫生时，请勿在运行中按压 **切**。

中止运转时，请将地板吸头朝下并按压 **切**。

在朝上的状态下按压 **切**，则垃圾有时会从主机上掉落。

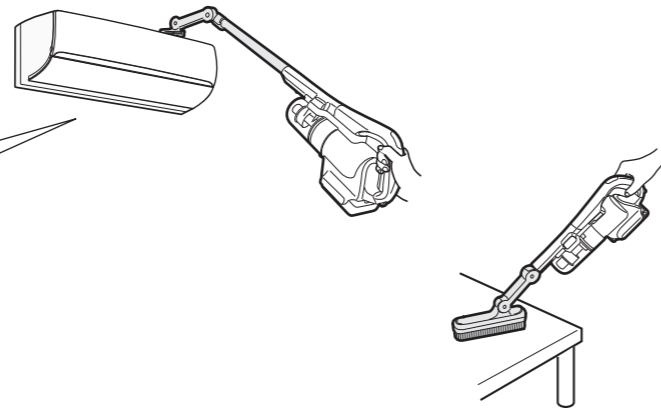

使用

- 用力插入后使用。

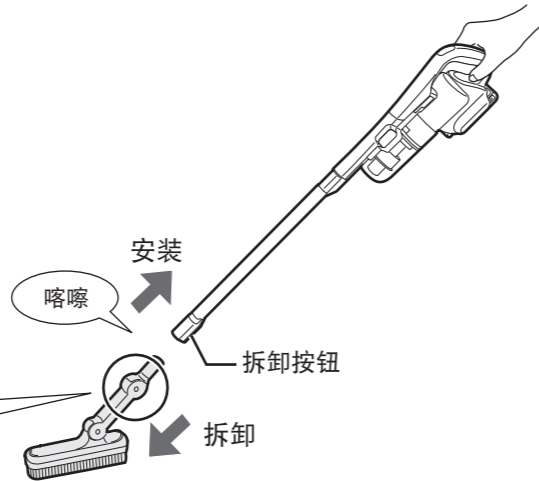
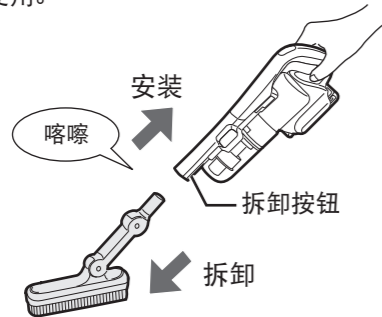

改变角度时请边按压解锁部边转动。

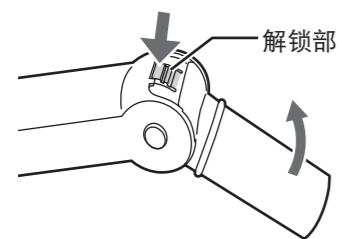

- 边按压主机或延长管的拆卸按钮边拆卸。

注意事项

- 改变角度时请注意不要把手和手指头夹到旋转部。

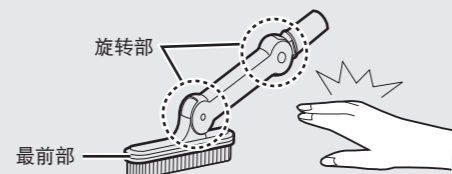

缝隙吸头



- 可安装到主机和延长管后使用。
- 用于打扫家具的空隙和窗户的窗框等。

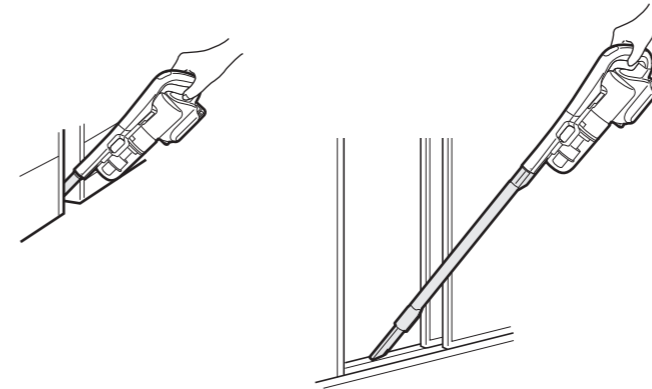

此乃防止因密闭导致马达过热的孔。请勿堵塞。

使用

- 用力插入后使用。

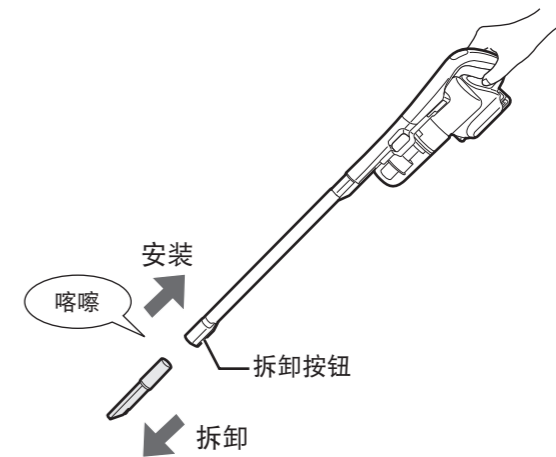
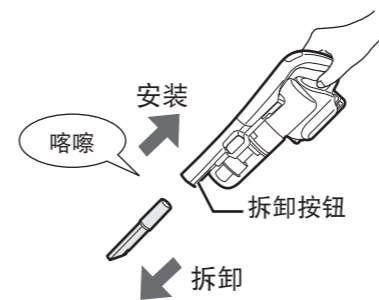

- 边按压主机或延长管的拆卸按钮边拆卸。

注意事项

- 请注意不要把手和手指头夹到旋转部。